

# DER FLEXIBLE

## Wichtige Punkte zum Aufbau

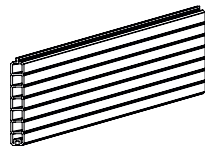

### „DER FLEXIBLE“ WPC-Sichtschutzzaun

Höhe ca. 180 cm  
Breite ca. 174 cm

Flächenset mit  
WPC-Lamellen  
und Montageset bestehend aus:

- 4 x Dichtsnüre (~1,95m)
- 2 x Stellringe
- 2 x Gewindestifte
- 2 x Drahtklammern (Oberkante Lamellen)
- 4 x Bandklammern (für Abdeckkappe)
- 1 x Inbusschlüssel (Größe 3 mm)

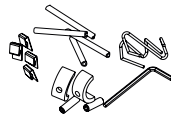

### Fenstermodul

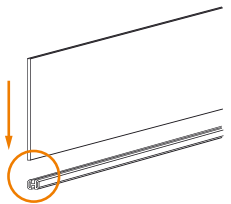

### Stellring / Unterleiste-Stahl

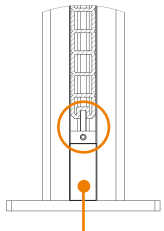

Das mitgelieferte Blendprofil auf die gewünschte Länge (=Abstand zum Boden, 2-9 cm) kürzen und von oben in den Pfosten schieben. Darüber bündig den Stellring aufbringen und mit Handkraft festziehen.

Unterleiste hochkant auf dem Stellring aufbringen.

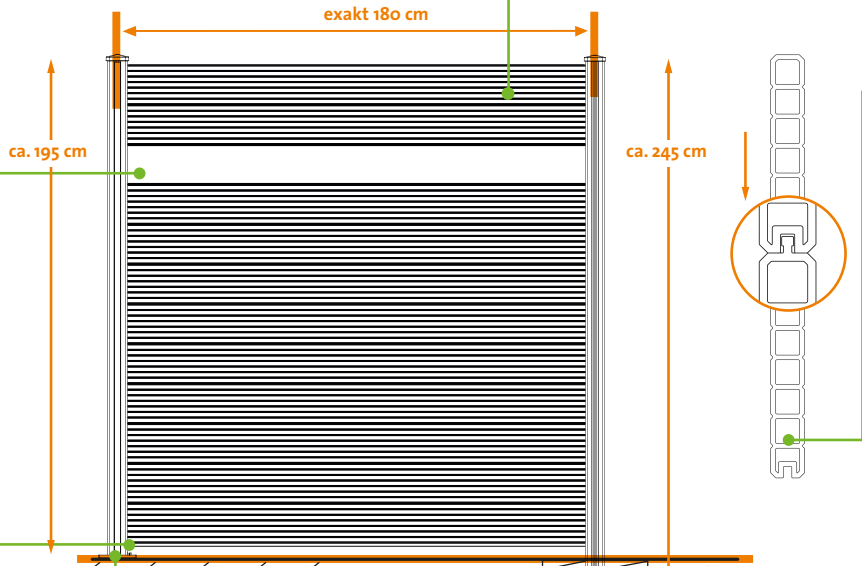

### WPC-Lamellen

- Nut-Feder-Verbindung
- die Feder zeigt immer nach oben
- Abschlussprofil / letzte Lamelle ohne Feder

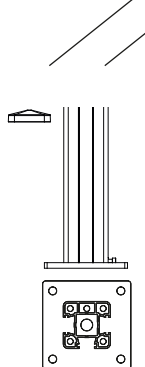
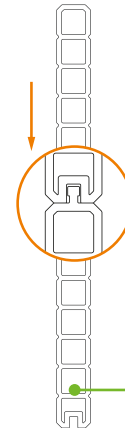

**Pfosten zum Aufdübeln**  
Höhe ca. 195 cm  
aus Aluminium  
und -Kappe  
Standfuß 15 x 15 cm

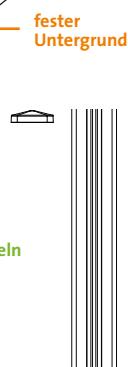

**Pfosten als Erdanker**  
Höhe ca. 245 cm  
aus Aluminium  
und -Kappe

### Eckausbildung

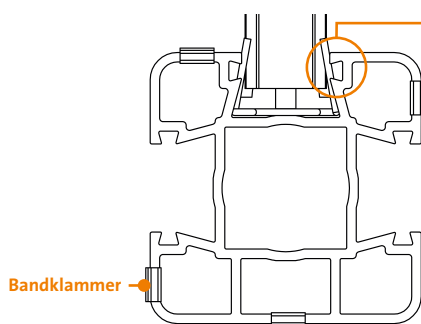

**Letzte Lamelle (ohne Feder)**  
Lamelle von oben mit  
Drahtklammer befestigen.

Die Dichtsnur am oberen  
Rand der letzten Lamelle  
abschneiden.

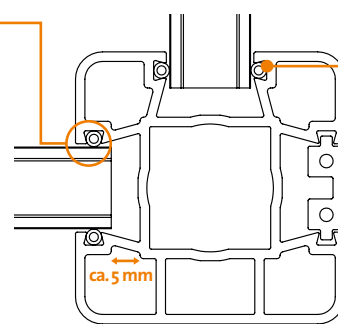

**Dichtsnur**

Dichtsnüre ab dem Blendprofil  
aufwärts in die Schwalbenschwanznuten  
der Pfosten drücken.

**Blendprofil**

Blendprofil von oben in den Pfosten  
schieben.

**Bandklammer**

Eine komplette Aufbauvorschrift finden Sie im Internet  
unter [www.naturinform.com](http://www.naturinform.com)!

**NATUR inFORM**<sup>®</sup>  
natürlich • wetterfest • formstabil



**MADE in GERMANY**

Diese Druckschrift wurde sorgfältig für Sie erstellt und wird ständig weiterentwickelt.  
Aktuelle und gültige Version unter [www.naturinform.com](http://www.naturinform.com). Die Druckfarben können abweichen. Stand: März 2016

NATURinFORM GmbH  
Flurstraße 7  
D-96257 Redwitz a. d. Rodach  
Tel +49 (0) 9574 65473-0  
Fax +49 (0) 9574 65473-20  
info@naturinform.com  
[www.naturinform.com](http://www.naturinform.com)

